



ДорАгроМаш

**РОССИЙСКИЙ ПРОИЗВОДИТЕЛЬ
СЕЛЬХОЗЯЙСТВЕННОЙ ТЕХНИКИ
И ЗАПАСНЫХ ЧАСТЕЙ**



WWW.DORAGROMASH.RU



ДорАгроМаш

www.doragromash.ru

12 лет на рынке сельхозтехники и запасных частей



За годы работы нашими сотрудниками были разработаны, испытаны и введены в серийное производство более 20 видов почвообрабатывающей техники, выпущено более 2850 видов аналогов запасных частей и комплектующих зарубежного производства, которые выпускаются под запатентованным брэндом и используются как в крупных агрохолдингах, так и фермерских хозяйствах. Ассортимент производимых нами запчастей постоянно растёт!

На протяжении всего времени своего существования, наша компания активно развивается! Произведены и введены в эксплуатацию высокотехнологичные растворные комплексы для приготовления средств защиты растений.

Производятся агрегаты для внутрипочвенного внесения различных удобрений таких как: жидкие минеральные, безводный аммиак, сухие удобрения, жидкие органические удобрения. Выполняются заказы по дооборудованию посевной и почвообрабатывающей техники для возможности внесения жидких и гранулированных удобрений.

В этом году налажено производство новой линейки дисковых борон с шириной захвата 6,8 и 10 метров.

В 2021 году, глубокорыхлители серии «Труженик» вошли в ТОП-5 по продажам аналогичных орудий импортного и Российского производства на территории РФ.

География продаж нашей продукции велика: «От Москвы до самых до окраин, с Южных гор до северных морей.» Так же налажено сотрудничество со странами таможенного союза!





СОДЕРЖАНИЕ:

- 4 *Агрегаты для обработки почвы***
- 21 *Агрегаты для обработки почвы с функцией внесения удобрений***
- 28 *Прицепные бункера для внесения жидких и
гранулированных удобрений***
- 30 *Универсальная тележка с трёхточечной навеской***
- 31 *Тележка для транспортировки жаток***
- 33 *Системный носитель***
- 34 *Бульдозерные отвалы***
- 35 *Скркпер***
- 36 *Станок зоологический для фиксации и взвешивания КРС***
- 37 *Автоматизированные растворные узлы для приготовления
растворов КАС, ЖКУ, СЗР***



Глубокорыхлители серии «ТРУЖЕНИК»



Агрегаты серии "Труженик" применяются для глубокого рыхления уплотненного непромокаемого слоя почвы с целью разуплотнения плужной подошвы без оборота пласта и без повреждения стерни. Данный вид обработки улучшает водно-воздушный режим корневого слоя почвы и предотвращает развитие её эрозии, накопление влаги и способствует повышению урожайности сельскохозяйственных культур.

Глубокорыхлитель «Труженик» с начала производства и по настоящее время зарекомендовал себя, как настоящий «работяга», который идеально подходит для эксплуатации в сложных Российских условиях.

Технические

- Ширина захвата от 1,5 до 6м
- Для тракторов мощностью от 120 л.с.
- Глубина обработки до 70 см
- Конструкция: 2 ряда стоек, прикатывающий каток

Базовая комплектация:

- Трёхточечная навеска: 3 и 4 категории
- Агрессивное положения прямых лап, боковые ножи-рыхлители и обратное долото
- Защита от перегрузок-срезной болт
- Гидравлически регулируемый тандемный шпоровый каток

Опции:

- Усиленное обратное долото
- Системы внесения различных типов удобрений





Глубококорыхлители серии «ТРУЖЕНИК»



Долото и боковые ножи глубококорыхлителя изготавливаются из абразивоустойчивого, марганцовистого материала, с легирующими элементами бора. Устойчива к сильному абразивному износу и механическим нагрузкам. Применяется в горнодобывающей промышленности. Долото является обратным, что продлевает срок службы.



Усиленная сварная рама выполнена из материала, используемого при строительстве мостовых конструкций.



Для внесения удобрений опционально возможна установка следующих систем:

- а) бункера (химостойкая нерж. Сталь) для гранулированных удобрений объёмом от 1 до 2 м³;
- б) двух емкостей для внесения КАС объёмом по 0,8 м³;
- в) системы утилизации жидкого навоза.

Навесные глубококорыхлители серии «Труженик»

Наименование	Ед. изм.	ГРС-1.5 навесной	ГРС-2.5 навесной	ГРС-3 навесной	ГРС-4 навесной	ГРС-5 навесной	ГРС-6 навесной
Количество стоек	шт	3	5	7	9	11	13
Рабочая глубина, не более	мм	560	560	560	560	560	560
Глубина обработки до 700 мм. Должна согласовываться с мощностью трактора ОПЦИЯ*	мм					---	---
Рабочая ширина	мм	1500	2500	3000	4000	5000	6000
Требуемая мощность не менее	л/с	120	150	200	300	420	460
Масса оборудования	кг	1030	1580	2060	2750	3470	4100
Полный срок службы, при условии соблюдения требований руководства по эксплуатации	лет	5	5	5	5	5	5
Производительность	Га/ч	1,0	2,0-2,2	2,4-2,7	3,2-3,6	4,0-4,5	4,8-5,2



Глубококорыхлители серии «ТРУЖЕНИК»

- В 2021 году компания ДорАгроМаш расширила модельный ряд глубококорыхлителей «Труженик». Теперь в линейке наших агрегатов появился прицепной чизельный плуг.
- Его конструкция была специально разработана для эксплуатации с тракторами мощностью свыше 400 л/с., а также с тракторами не имеющими трёхточечной навески.
- Глубококорыхлители данной серии обладают высокой производительностью и надёжностью.
- Клиренс агрегата в транспортном положении составляет более 400 мм. Рабочая глубина регулируется при помощи передних опорных гидравлических колёс.



Прицепныеглубококорыхлители серии «Труженик»

Наименование	Ед. изм.	ГПС-4 прицепной	ГПС-5 прицепной	ГПС-6 прицепной
Количество стоек	шт	9	11	13
Рабочая глубина, не более	мм	560	560	560
Рабочая ширина	мм	4000	5000	6000
Требуемая мощность не менее	л/с	330	420	460
Масса оборудования	кг	3 140	3 850	4 480
Полный срок службы, при условии соблюдения требований руководства по эксплуатации	лет	5	5	5
Производительность	Га/ч	3,2-3,6	4,0-4,5	4,8-5,2

Глубокорыхлители серии «ТРУЖЕНИК» ОПЦИИ

Система внесения гранулированных удобрений для глубокорыхлителей «Труженик» ГРС-3 и ГРС-4.



- Норма внесения –до 350 кг/Га;
- Привод вала бункера –от гидромотор;
- Объем бункера –2 м3;
- Вариатор;
- Шпорное колесо;
- Откидывающаяся крышка бункера;
- Площадка для обслуживания/заправки Бункера;
- Лестница.

Система внесения жидких минеральных удобрений для глубокорыхлителей «Труженик» ГРС-4, ГРС-5, ГРС-6

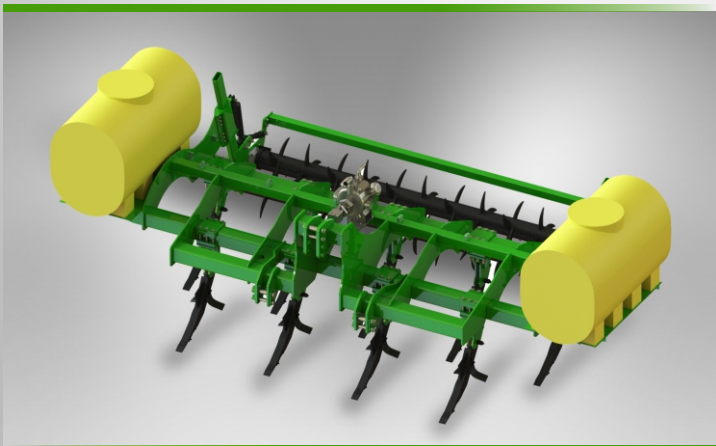

- две ёмкости, общим объёмом 1500 л;
- Насос мембранно-поршневой;
- Компьютер Bravo-180;
- Датчик скорости;
- Комплект клапанов;
- Норма внесения от 100 до 300 л/Га

Система внесения жидких органических удобрений для глубокорыхлителей «Труженик» ГРС-3 и ГРС-4.



Система внесения жидкого навоза закрытым способом от лагун непосредственно в почву на базе глубокорыхлителей «Труженик». Позволяет вносить жидкий навоз на глубину до 500 мм. Количество стоек от 5 до 13 шт. Агрегируется с тракторами мощностью от 180 л/с.



Глубокорыхлитель «КОРВЕТ» ГРД-8



Новинка в линейке производимой нами техники - глубокорыхлитель «CORVETTE».

Агрегат оснащён стойками «парашюта», которые во время работы глубокорыхлителя, практически не повреждают верхний слой почвы и не создают комковатостей на поверхности поля. В связи с этим, данный агрегат больше всего подходит хозяйствам, которые переходят на технологию NO-TILL (ноу тилл) – это система земледелия при которой исключается любая обработка почвы под все виды культур в течении длительного времени.



ХАРАКТЕРИСТИКИ:

- Масса орудия: не менее 1670 кг
- Ширина захвата 400 см
- Профиль рамы 200 x 100 x 10 мм
- Глубина обработки до 60 см
- Высота рамы 900 мм
- Рабочие органы из специальной стали – 8 шт.
- Защита от перегрузок на «срезных болтах»
- Навеска категории II и III
- Опции:
 - Опорные колеса на пневматических шинах 235 x 15 (2 шт.)

Универсальный культиватор для предпосевной подготовки почвы «ДРАККАР»



Благодаря усиленной и высокой конструкции своей рамы (высота прохода 60 см) культиватор ДРАККАР является универсальным агрегатом, выполняющим многие работы. К ним относятся: Подготовка посевного горизонта, заделка удобрений и сидератных культур, аэрация почвы перед посевом, а также обработка стерни. На протяжении всего периода своей работы ДРАККАР стабильно выполняет динамичную и эффективную обработку почвы в тот момент, когда погодные условия способствуют наиболее оптимальной работе. Это касается это таких культур как: пропашные, зерновые и сахарная свекла.



Универсальный культиватор для предпосевной подготовки почвы «ДРАККАР»



Тяговая навеска имеет большое преимущество по сравнению с маятниковым прицепным устройством. Центры поворота не сосредотачиваются на одном прицепном ухе, а разделяются на вертикальные и горизонтальные центры поворота. Это допускает небольшой радиус поворота. Культиватор ДРАККАР серийно оснащается телескопическим дышлом для работы с тракторами на спаренных колесах. Агрегат также комплектуется прицепным устройством для мощных тракторов, гусеничных и тракторов с шарнирной рамой без задней гидравлики.



Двухрядный каток $\varnothing 530\text{мм}$. достигает идеального уплотнения, выравнивания и измельчения структуры почвы для последующего посева. А так же не подвергается налипанию при влажных условиях эксплуатации и незаменим на каменистых почвах. Задние пружинные пальцы, $\varnothing 15\text{ мм}$, с регулируемым давлением прижима. Простой инструмент, но с большой эффективностью.

Универсальный культиватор для предпосевной подготовки почвы «ДРАККАР»



Рабочая ширина	9,00 м	12,00 м
Транспортная ширина	3,00 м	3,00 м
Сцепка	КАТ III Сцепка нижней тяги или головка маятникового прицепного устройства с болтом Ø40мм или Ø50мм	
Рама	4-рядное расположение рабочих стоек	
Высота рамы	600 мм	
Стойки	54	72
Шаг следа зубца	150 мм	
Уплотняющий каток	2-ой каток диаметром 530мм	
Шригельная борона	Ø15 мм, регулируемое давление режима подрессорной навески	
Освещение	Серийное исполнение	
Шины	Транспортная ось 500/55-20, Передние опорные колёса 380/55-17	
Вес	7500 kg	8660 kg



Тяжелая дисковая борона «ГОЛИАФ»-6000

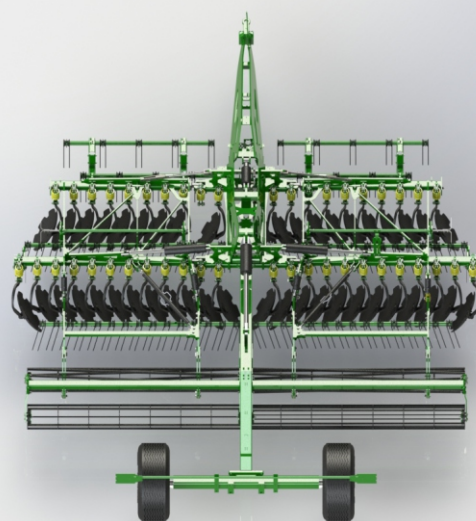
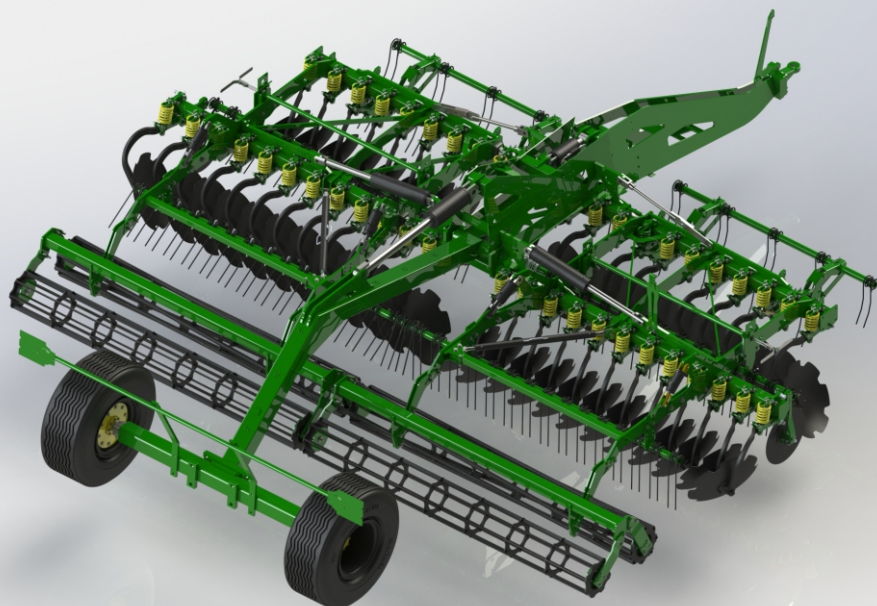

Дисковая борона «Голиаф» обеспечивает интенсивное и равномерное перемешивание органической массы и почвы на рабочую глубину до 14 см даже в тяжелых почвенных условиях. При этом значительно снижается потеря влаги от испарения. Таким образом, «Голиаф» наилучшим образом подходит для поверхностной, а также для сплошной стерневой обработки почвы.

Симметричное расположение дисков в каждом ряду обеспечивает точное прямолинейное движение по инерции без бокового увода, даже на склонах, при максимальной экономии топлива.

Средние диски расположены со смещением, что предотвращает забивание и позволяет равномерно обрабатывать почву по всей площади.

Для контролируемой укладки потока почвы за двумя рядами дисков установлены штригельные бороны.

Ширина захвата (см)	600
Мощность трактора (л.с) от - до	210 - 300
Вес (кг)	4 700
Диски	48
Диаметр диска (мм)	645
Междурядье, мм	125

Дисковая борона «Голиаф» оснащается опорными колесами, которые гарантируют стабильную глубину обработки даже при изменении условий почвы, а также точное продолжение борозды на склонах.

Для самобалансирующейся гидравлической системы не требуется дополнительный гидрораспределитель. Очень простое управление, так как пользователю не нужно выполнять настройку. Оптимальное распределение нагрузки на трактор.

Базовая комплектация

- полунавеска для транспортировки
- ось с колёсами
- вал навески кат. 3 (или кат. 4N=L3 Z4 или Кат. 4)
- высота рамы 80 см
- Две встроенные отбойные штригельные бороны
- Зубчатые полусферические диски 645 х 6 мм с защитой от перегрузок
- Гидравлическое складывание с автоматическим транспортным фиксатором
- гидравлическая регулировка рабочей глубины
- Саморегулирующиеся копирующие колеса
- Прикатывающий каток (возможно исполнение в различных вариантах, диаметрах)



Компактная дисковая борона «ДЕСНИЦА»

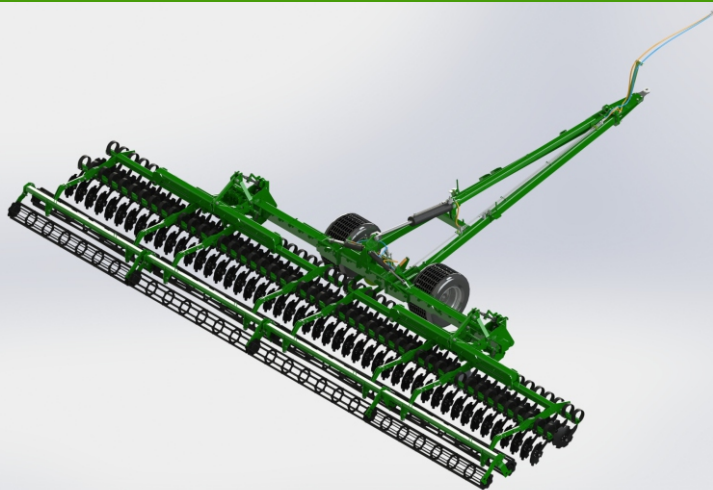

Компактная дисковая борона «Десница» предназначена в равной степени как для поверхностной стерневой обработки почвы, так и для заделки промежуточных культур в легкие и среднетяжелые почвы без забивания. При предпосевной обработке почвы после вспашки, или для посева в мульчированный слой, она оставляет за собой равномерно разрыхленное и выровненное посевное ложе. Тем самым, она по-настоящему универсальна, и позволяет хозяйству снизить затраты и сэкономить драгоценное время.

Концепция компактной дисковой бороны «Десница» основана на двух рядах, отдельно навешиваемых на пружинные стойки, дисков. Тем самым гарантируется хорошее копирование рельефа почвы, и обработка даже каменистых полей может происходить без забиваний.

При стерневой обработке почвы диски обеспечивают интенсивное перемешивание почвы и органической массы. «Десница» может применяться как при традиционной технологии, так и при технологии посева в мульчированный слой.

Забивание исключает открытая конструкция рамы.

Расположение дисков под углом в $10,5^{\circ}$ к земле и в $16,5^{\circ}$ к направлению движения способствует правильному заглублению. Интенсивная сплошная обработка почвы достигается шириной междурядья.

Внешние диски регулируются по высоте, предотвращая образование гребней.

Необслуживаемые подшипниковые узлы гарантируют долговременную службу дисков.

Листовые пружинные стойки обеспечивают точную обработку на заданной глубине, служат защитой от перегрузок.

Для оптимального выравнивания посевного ложа, «Десница» может комплектоваться планировочными зубьями шириной 15 см.

	Количество дисков	Диаметр диска, мм	Ширина захвата, м	Транспортная ширина, м	Мощность трактора, л.с.
Прицепные на системном носителе «Геркулес», гидравлически складываемые					
Десница 8000	64	510	8	3	200-320
Десница 10000	80	510	10	3	250-400
Десница 12000	96	510	12	3	300-480
Навесные с жёсткой конструкцией					
Десница 4000	32	510	4	4	100-160
Десница 5000	40	510	5	5	125-200
Десница 6000	48	510	6	6	150-240



Бороновальная сцепка «ДЕМЕТРА» (жесткая фиксация)

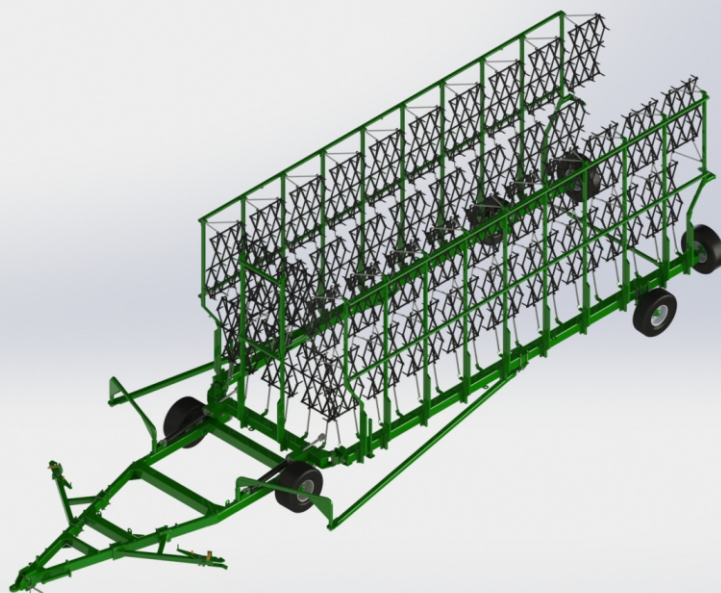
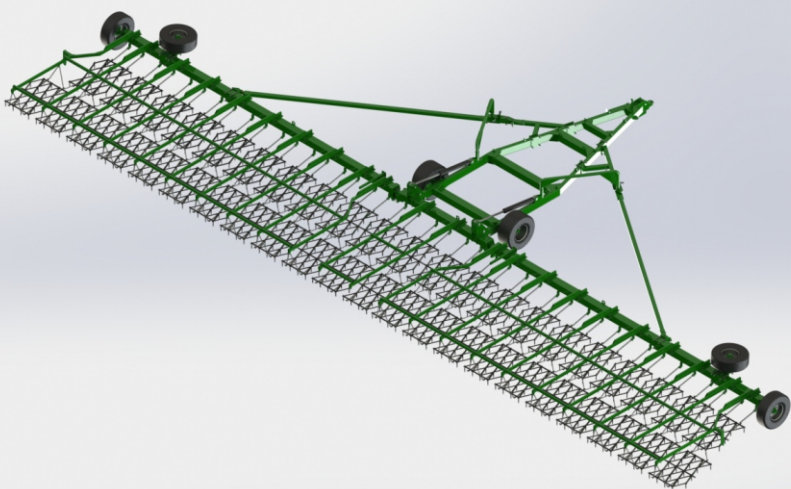

Бороновальные сцепки «Деметра» предназначены для рыхления и выравнивания поверхности поля, уничтожения всходов сорняков, разбивания комков, заделки удобрений, боронования всходов зерновых и технических культур. Минимальные трудозатраты при эксплуатации сцепки, а также отсутствие в конструкции быстро изнашиваемых узлов позволяет существенно снизить себестоимость проводимых работ и обеспечивает многолетнюю эксплуатацию сцепки без ремонта.

- Надёжность конструкции обеспечена трубой квадратного сечения;
- Крепление борон на цепных поводках и возможность регулировки высоты их зацепления позволяет одинаково хорошо выполнять технологический процесс практически на любых почвах;
- Применение пневматических колес позволяет перемещать сцепку в транспортном положении с высокой скоростью по дорогам с любым покрытием и обеспечивает минимальное воздействие на поверхность почвы при работе;
- Простота конструкции и использование стандартных крепежных элементов позволяет обходиться при сборке сцепки минимальным набором стандартного инструмента;
- Рыхлит, выравнивает поверхностный слой почвы, с одновременным распределением пожнивных остатков;

Используется для:

- Закрытия влаги
- Обработки паров
- Уничтожения проростков и всходов сорняков
- Заделки удобрений



Бороновальная сцепка «ДЕМЕТРА» (канатная фиксация)

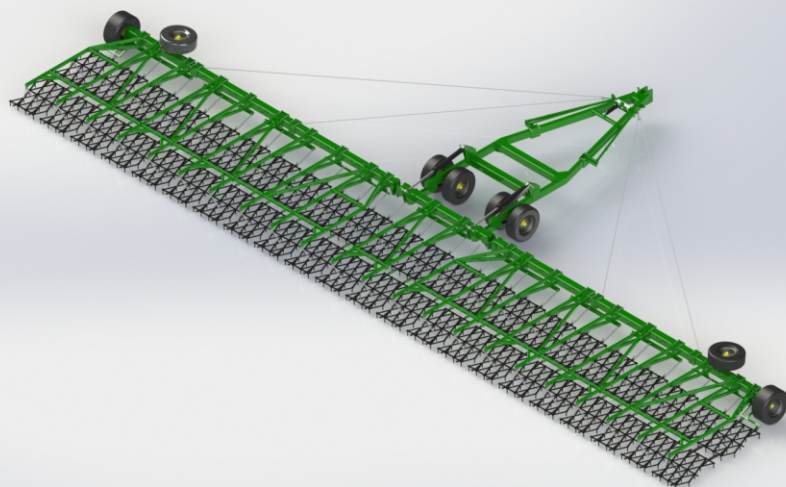
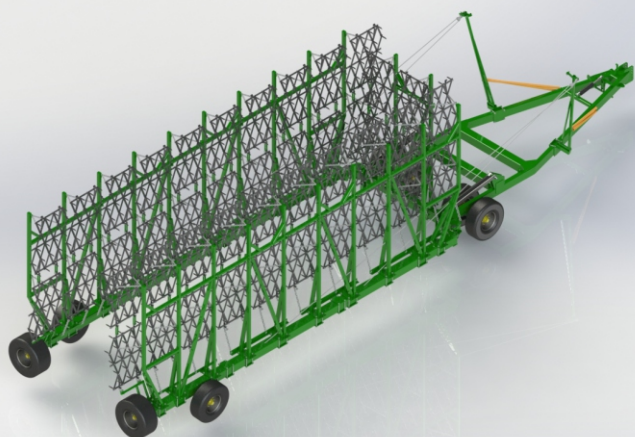

Преимущества:

- Толстостенный брус рамы 200x200x10мм обеспечивает жесткость конструкции, исключает изгибание и деформацию при нагрузках;
- Регулировка тяговых цепей дает одинаковую глубину обработки передними и задними зубьями;
- Шахматное расположение борон обеспечивает сплошную (100%) обработку почвы;
- Исполнение с жёсткой конструкцией растяжек позволяет двигаться задним ходом в рабочем положении;
- Возможно исполнение с тросовыми растяжками для работы на неровных полях;
- Возможность работы на малых скоростях, с меньшей нагрузкой на трактор;
- Большое количество точек соприкосновения рабочего органа с землей обеспечивает равномерное дробление комков;
- Равномерное заглубление: крылья всегда параллельны, благодаря опорно-рычажной системе их фиксации.

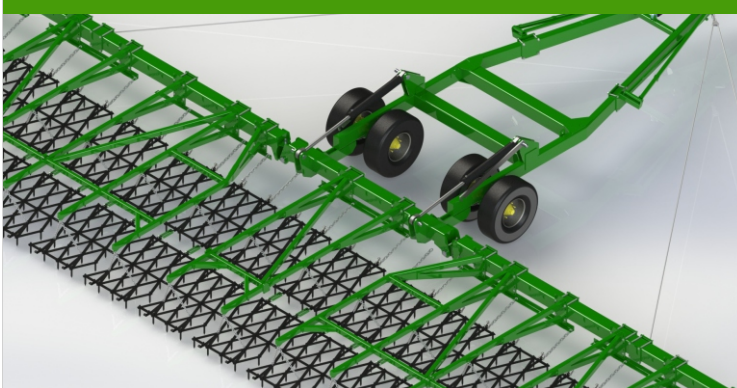



Компактная дисковая борона «ПРОМЕТЕЙ»

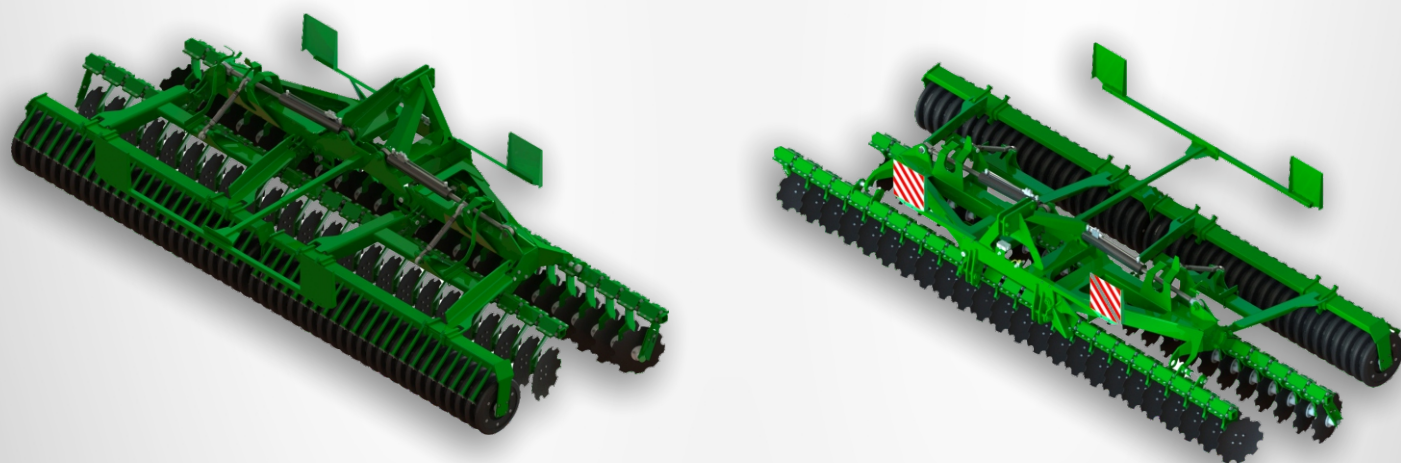

Компактная дисковая борона «Прометей» предназначена для рыхления и подготовки почвы под посев, для уничтожения сорняков и измельчения пожнивных остатков, разделки пластов почвы, предпосевной подготовки почвы без предварительной вспашки и обработки после уборки толстостебельных культур, с одновременным прикатыванием обработанной почвы.

Дисковая борона состоит из следующих основных узлов и механизмов:

Рамы бороны;

Дисков;

Опорных катков;

Гидравлической системы;

Процесс работы дисковой бороны заключается в следующем. Диски, при движении агрегата, заглубляются на установленную глубину обработки. Благодаря интенсивному перемешиванию растительных остатков, создается оптимальный контакт семян сорняков и падалицы с почвой. Опорные катки уплотняют обработанную почву, что позволяет защитить ее от эрозии. Окончательное выравнивание поверхности поля возможно пружинными выравнивателями.

Модель	3000	4000	5000	6000	8000Г	10000Г
Тип агрегатирования	Навесные с жёсткой сцепкой		Навесные с гидравлическим складыванием		Прицепные на системном носителе «Геркулес»	
Необходимая мощность трактора (л. с.)	90—120	130—160	170-200	180—240	От 300	От 330
Производительность по площади (га/ч)	до 3,6	до 4,8	до 6	до 7,2	До 9,2	До 11,2
Количество дисков	2*12	2*16	2*20	2*24	2*32	2*40
Рабочая ширина (м)	3	4	5	6	8	10
Рабочая скорость (км/ч)	10—18	10—18	10—18	10—18	10-18	10-18
Глубина обработки (см)	2—12	2—12	2—12	2—12	2-12	2-12



Компактная дисковая борона «ПРОМЕТЕЙ»

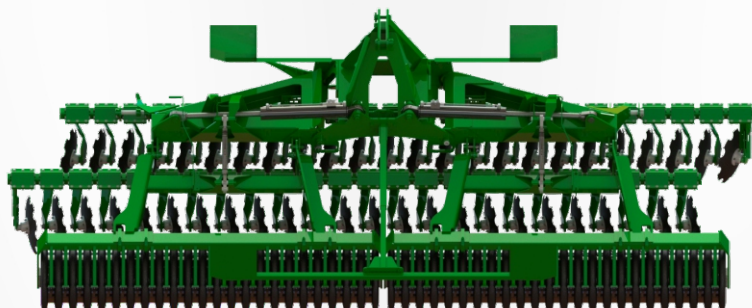

Основные преимущества:

- Компактная и маневренная.
- Два ряда агрессивно установленных сферических дисков.
- Уплотнение почвы после прохода агрегата посредством катка.
- Диски с диаметром 510 мм отличаются агрессивным способом обработки и точным погружением даже в тяжелых условиях. Оптимальным спектром использования этих дисков является обработка стерни, предпосевная подготовка или заделка посевов промежуточных культур.
- Необслуживаемые подшипниковые узлы с уплотнительным кольцом и долговечной смазкой.
- Необслуживаемый предохранительный механизм в виде пружинных демпферов.
- Индивидуальная подвеска дисков для оптимального копирования рельефа почвы и хорошей пропускной способности
- Угол атаки дисков на передней батарее составляет 17° , на задней - 14° , что способствует плавному переходу смеси почвы и органической массы от первой батареи дисков ко второй, обеспечивая первоклассное перемешивание земли и растительной массы. В отличие от дисков с пологим расположением, здесь угол выброса значительно меньше. Так, смесь почвы с органической массой перемешивается и вновь укладывается на поверхность почвы, под прикатывающий каток. Крайние диски, регулируемые по высоте, обеспечивают чистый стык в любых условиях.
- Эластичные резиновые демпферы на каждом диске обеспечивают не только оптимальное копирование рельефа, но и служат предохранительным механизмом для отдельных дисков. Крупногабаритные резиновые демпферы не требуют технического обслуживания и отличаются большим ходом, что предотвращает удары о раму.

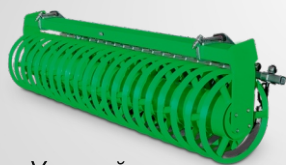

Угловой каток



Дисковый каток

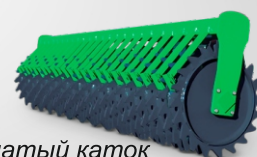

Зубчатый каток

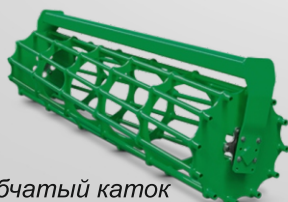

Трубчатый каток



Дисковый каток



Двойной U-профильный каток



Компактная дисковая борона «ПРОМЕТЕЙ» (прицепная)

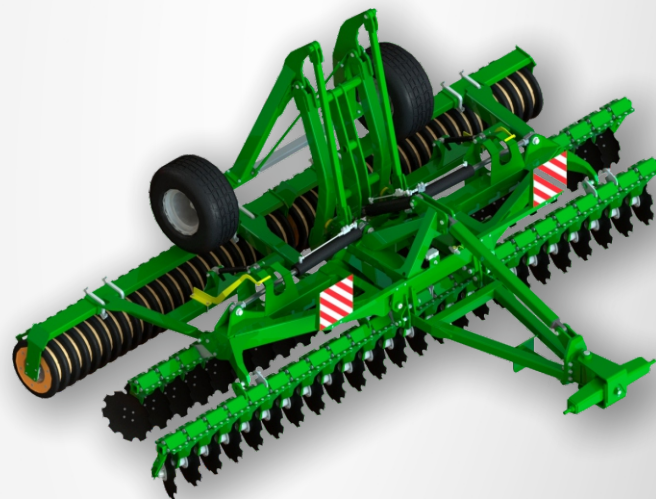

Компактная дисковая борона «Прометей» предназначена для рыхления и подготовки почвы под посев, для уничтожения сорняков и измельчения пожнивных остатков, разделки пластов почвы, предпосевной подготовки почвы без предварительной вспашки и обработки после уборки толстостебельных культур, с одновременным прикатыванием обработанной почвы.

Дисковая борона состоит из следующих основных узлов и механизмов:

Рамы бороны;

Дисков;

Опорных катков;

Гидравлической системы;

Процесс работы дисковой бороны заключается в следующем. Диски, при движении агрегата, заглубляются на установленную глубину обработки. Благодаря интенсивному перемешиванию растительных остатков, создается оптимальный контакт семян сорняков и падалицы с почвой. Опорные катки уплотняют обработанную почву, что позволяет защитить ее от эрозии. Окончательное выравнивание поверхности поля возможно пружинными выравнивателями.

Модель	3000	4000	5000	6000	8000Г	10000Г
Тип агрегатирования	Навесные с жёсткой сцепкой		Навесные с гидравлическим складыванием		Прицепные на системном носителе «Геркулес»	
Необходимая мощность трактора (л. с.)	90—120	130—160	170-200	180—240	От 300	От 330
Производительность по площади (га/ч)	до 3,6	до 4,8	до 6	до 7,2	До 9,2	До 11,2
Количество дисков	2*12	2*16	2*20	2*24	2*32	2*40
Рабочая ширина (м)	3	4	5	6	8	10
Рабочая скорость (км/ч)	10—18	10—18	10—18	10—18	10-18	10-18
Глубина обработки (см)	2—12	2—12	2—12	2—12	2-12	2-12



Компактная дисковая борона «ПРОМЕТЕЙ» (прицепная)

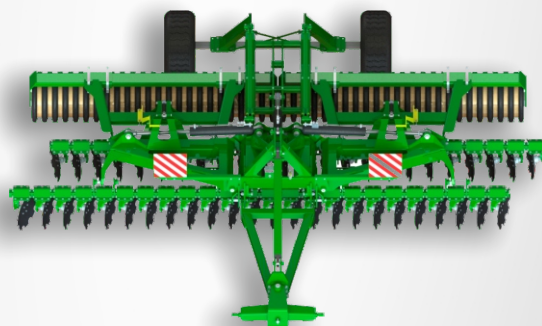

Основные преимущества:

- Компактная и маневренная.
- Два ряда агрессивно установленных сферических дисков.
- Уплотнение почвы после прохода агрегата посредством катка.
- Диски с диаметром 510 мм отличаются агрессивным способом обработки и точным погружением даже в тяжелых условиях. Оптимальным спектром использования этих дисков является обработка стерни, предпосевная подготовка или заделка посевов промежуточных культур.
- Необслуживаемые подшипниковые узлы с уплотнительным кольцом и долговечной смазкой.
- Необслуживаемый предохранительный механизм в виде пружинных демпферов.
- Индивидуальная подвеска дисков для оптимального копирования рельефа почвы и хорошей пропускной способности
- Угол атаки дисков на передней батарее составляет 17° , на задней - 14° , что способствует плавному переходу смеси почвы и органической массы от первой батареи дисков ко второй, обеспечивая первоклассное перемешивание земли и растительной массы. В отличие от дисков с пологим расположением, здесь угол выброса значительно меньше. Так, смесь почвы с органической массой перемешивается и вновь укладывается на поверхность почвы, под прикатывающий каток. Крайние диски, регулируемые по высоте, обеспечивают чистый стык в любых условиях.
- Эластичные резиновые демпферы на каждом диске обеспечивают не только оптимальное копирование рельефа, но и служат предохранительным механизмом для отдельных дисков. Крупногабаритные резиновые демпферы не требуют технического обслуживания и отличаются большим ходом, что предотвращает удары о раму.

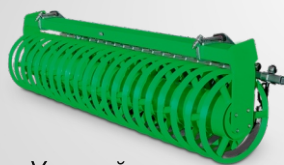

Угловой каток



Дисковый каток



Зубчатый каток

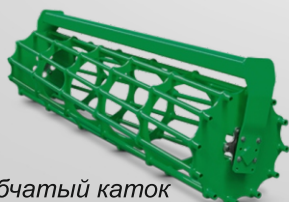

Трубчатый каток



Дисковый каток



Двойной U-профильный каток



Катки полевые прикатывающие серии «Альбатрос»



Каток полевой «Альбатрос» предназначен для прикатывания после посева на тяжелых и легких почвах. Сплошная разделка почвенного пласта и завершающее уплотнение посевного горизонта улучшают водоносность в области семенного ложа. Посредством катков улучшается появление всходов падалицы и семян сорняков после обработки жнивья. Одновременно производится борьба со слизнями, в результате уменьшения полого пространства в почве. Благодаря прикатыванию весной, может регенерироваться самоуплотнение почвы замерзшего хлебостоя. За счет этого снижаются возможные потери от вымерзания в результате бесснежных морозов. Отдельные сегменты катков со свободно движущимися промежуточными дисками установлены в опорах независимо друг от друга, чтобы обеспечить самоочищение и реагирование на почву по всей ширине захвата. Возможная, вследствие этого, высокая рабочая скорость приводит к значительному росту производительности и понижению эксплуатационных затрат.

	КПП-12200	КПП-15400
Тип агрегатирования	полуприцепной	полуприцепной
Тип сцепки	3-х точечная навеска кат. II	3-х точечная навеска кат. II
Ширина захвата, м	12,2	15,4
Рабочая скорость, км/ч	12	12
Количество колец кольчато -шпоровых	113	145
Количество колец зубчатых	122	154
Количество секций, шт.	7	9
Агрегатируемость, тс	3	3
Требуемая мощность трактора, л.с.	150	180
Транспортная скорость, км/ч	25	25
Шины транспортных колес	11/80-15,310 PR	11/80-15,310 PR
Габаритные размеры и масса		
Длина транспортная, мм	8300	8300
Ширина транспортная, мм	2500	2500
Масса, кг	6120	7900



Культиваторы серии «Орлик»

Технология полосовой обработки почвы (Strip-Till)



Strip-Till – это технология полосовой обработки, когда почва обрабатывается только полосами в рядах сева. В разрыхлённые полосы одновременно с внесением удобрений производится и посев семенного материала. Благодаря этому растения в период активного роста и развития получают в необходимом количестве все питательные вещества находящиеся непосредственно в прикорневой зоне. Благодаря этой технологии у растений развивается мощная корневая система (прежде всего стержневая), что позволяет получить хороший урожай в будущем. Плюсы полосовой обработки особенно заметны во время засушливых сезонов, когда хорошо развитая корневая система позволяет растениям получать влагу из более глубоких слоёв почвы. Сохранение капиллярной сетки на нетронутых междурядьях делает доступной грунтовую воду и попутно сокращает ее расход из-за уменьшения размеров вскрытия грунта и уменьшения его высыхания. Оставшаяся в междурядьях замульчированная стерня также снижает испарение влаги, поддерживает постоянство грунтовой температуры, препятствует водной и ветровой эрозии.



На сегодняшний день наша компания является единственным предприятием на территории РФ производящей агрегаты работающие по технологии Strip-Till. Модельный ряд культиваторов «Орлик» включает в себя 4-х, 6-ти, 8-ми, 12-ти и 16-ти рядные орудия с междурядьем 45, 56, 70 и 75 см, в зависимости от задания заказчика. Одновременно с обработкой рядков возможно внесение следующих типов удобрений: ЖКУ, КАС, гранулированные и безводный аммиак. Культиваторы комплектуются стационарными и прицепными системами внесения удобрений.



Культиваторы серии «Орлик»

Технология полосовой обработки почвы (Strip-Till)



Описание рабочей секции культиватора «Орлик»

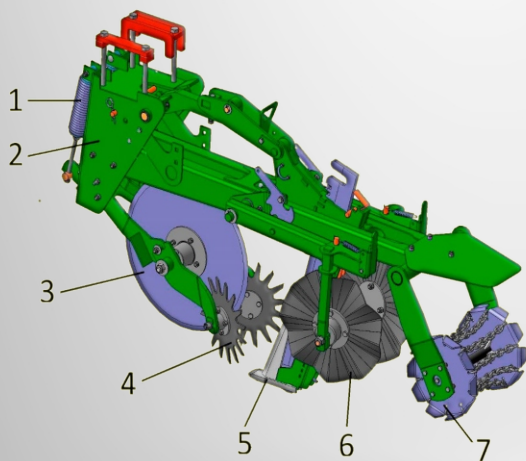

1. Блок пружин, который создает дополнительное усилие для заглабления прорезающего диска в почву.
2. Кронштейн, с помощью которого рабочая секция крепится к усиленной трубе рамы.
3. Прорезающий диск с вертикальным углом атаки и регулировкой уровня давления на почву «открывает» полосу, прорезая слой растительных остатков.
4. Кольчатые диски укладывают растительные остатки в междурядье, очищая при этом обрабатываемую полосу.
5. Усиленная стойка с долотом культивирует почву полосой на глубину до 25 см, предотвращая при этом появление воздушных карманов в почве. Стойку и долото можно заменить независимо друг от друга. Возможна установка различных видов долот, рассчитанных на разные условия эксплуатации.
6. Волнистые турбо-диски с регулируемым углом атаки рыхлят и измельчают почву по горизонтали, не создавая уплотнений в подпочвенном слое. При этом формируют необходимую форму культивированной полосы.
7. Задний каток измельчает комья и трамбует верхний слой обрабатываемого рядка.

наименование	количество обрабатываемых рядов	ширина междурядья, см	масса, кг	масса снаряженная	объем бункера для гранулированных удобрений, м ³	глубина обработки см.	ширина захвата, м
Культиватор полосовой обработки почвы "Орлик" 4/70 навесной	4	70	2806			от 12 до 30	2,8
Культиватор полосовой обработки почвы "Орлик" 4/70 навесной с системой внесения гранулированных удобрений	4	70	3211	4090	1	от 12 до 30	2,8
Культиватор полосовой обработки почвы "Орлик" 8/70 навесной	8	70	4919			от 12 до 30	5,6
Культиватор полосовой обработки почвы "Орлик" 8/70 навесной с навесной системой внесения гранулированных удобрений	8	70	5519	7300	2	от 12 до 30	5,6
Культиватор полосовой обработки почвы "Орлик" 12/70 прицепной	12	70	9325			от 12 до 30	8,4
Культиватор полосовой обработки почвы "Орлик" 12/70 прицепной с прицепной системой внесения гранулированных удобрений	12	70	11100	15600	5	от 12 до 30	8,4



Скоростной культиватор полосовой обработки почвы «Скорород»



Культиватор Скорород используется как в весенний, так и осенний периоды. Агрегат имеет возможность внесения следующих видов удобрений несколькими способами: сухих гранулированных и жидких удобрений, а так же жидкого навоза путём равномерного перемешивания их в обрабатываемом ряду, а так же ленточным способом слева или справа от турбо дисков; Безводного аммиака; В конструкцию секции входит два вида дисков: солнцевидный очиститель ряда и три турбо диска разного диаметра и разным количеством волн. Секция агрегата обрабатывает рядок на ширину 22см. и глубину 14см. По-этому происходит умеренное иссушение почвы, что является главной особенностью культиватора. В весенний период, через 1-2 часа после обработки почвы, рекомендуется производить сев. Задачей этого агрегата является повышение производительности, уменьшения расхода топлива, а также трудозатрат на единицу обработанной площади. Культиватор производит полную обработку почвы на скорости 14-22 км/ч. Почва активно перемешивается турбо-дисками, турбулентный поток отражается щитками на ножи и укладывается в полосу, образуя небольшую возвышенность.

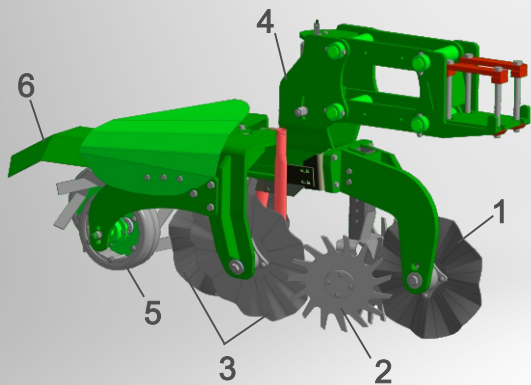

- 1 – Прорезающий диск
- 2 – Очиститель пожнивных остатков
- 3 – Два волнистых турбодиска
- 4 – Пневматическая рессора
- 5 – Колёса с турбоножами
- 6 – Щиток



Название	СКПО "Скорород" 70 -4 (навесной)	СКПО "Скорород" 70-8 (навесной)	СКПО "Скорород" 70-8 (прицепной)	СКПО "Скорород" 70 -12 (прицепной)	СКПО "Скорород" 70 -16 (прицепной)
Количество рабочих секций , шт.	4	8	8	12	16
Рабочая глубина не более, мм	150	150	150	150	140
Междурядье, мм	560/700	560/700	560/700	560/700	560/700
Ширина обрабатываемого рядка	22	22	22	22	22
Рабочая скорость движения не более , км/ч	14-22				
Требуемая мощность, не менее л.с /ряд	10-15				

Опция **оснащение системой внесения КАС, ЖКУ или гранулированных удобрений

Культиватор-подкормщик навесной КПНД-9



Культиватор предназначен для обработки почвы с междурядьем 70 см. и внесением КАС и ЖКУ с каждой стороны рядка. Рыхление междурядья производит волнистый диск с максимальной шириной рыхления 16 см. Внесение удобрений происходит при помощи дисковых колтеров с дозаторами. Норма внесения регулируется при помощи компьютера BRAVO, и составляет 50-300 л/га.



Характеристики

- Количество рядов – 9
- Количество турбодисков – 9
- Количество колтеров - 18
- Ширина – 5,9 м.
- Полная масса – 3416 кг.
- Междурядье – 70 см.
- Глубина обработки макс.– 15см
- Емкость – 1000 л.
- Норма внесения - 50-300 л/га.
- Гидропривод мембранно-поршневого насоса
- Управление – компьютер BRAVO

«СКАРАБЕЙ» ПЖУ-5000 ПОДКОРМЩИК ЖИДКИМИ МИНЕРАЛЬНЫМИ УДОБРЕНИЯМИ



Внутрипочвенная корневая подкормка осуществляется путем заделки удобрений в корнедоступный слой почвы. Благоприятные условия для корневой подкормки пропашных культур могут сопутствовать земледелию в зонах недостаточного увлажнения. Подобную ситуацию можно наблюдать в период весенне-летней вегетации при хорошем увлажнении почвы и недостаточном внесении удобрений в основном приеме. Корневые подкормки, как и внекорневые, не могут заменить основного и припосевного внесения удобрений. Они только дополняют и улучшают их действие. В случаях, когда основное и припосевное удобрения внесены в недостаточном количестве, корневые подкормки являются едва ли не единственным способом пополнить недостающие элементы питания.



«СКАРАБЕЙ» ПЖУ-5000

ПОДКОРМЩИК ЖИДКИМИ МИНЕРАЛЬНЫМИ УДОБРЕНИЯМИ

ПЖУ-5000 «Скарабей» выполняет сплошное внесение удобрений в почву (в частности, жидких минеральных, включая аммиачную воду, КАС). Агрегатируется с тракторами тягового класса 2 и 3.

Раствор с помощью мембранно-поршневого насоса передается под давлением, что препятствует засорению трубок на рабочих органах. Насос приводится в действие от гидромотора, либо от ВОМ трактора. Состав вносится равномерно, в зависимости от скорости движения агрегата.

Аппликатор настраивается на требуемую норму внесения раствора с помощью компьютера Bravo-180. Распределение жидкости на каждый рабочий орган аппликатора выполняется с помощью системы электронного дозирования. Это обеспечивает равномерное внесение удобрений по всей ширине захвата.

Внесение удобрения выполняется с помощью дисковых рабочих органов, в составе которых – диск и фигурный нож, который размещен непосредственно за диском. К ножам прикреплены защищенные металлические трубки, обеспечивающие проникновение удобрений и аммиачной воды в почву.

Технические характеристики:	
Кол-во дисковых сошников, шт	13/19
Складная рама	1
Емкость не менее, м ³	5
Мощность трактора для агрегатирования, л.с	150
Бак для промывки не менее, л	35
Макс. глубина внесения рабочего раствора, мм	150
Транспортное положение ДхШхВ, мм	6010x4700x4000
Рабочее положение ДхШхВ, мм	6010x9760x2900
Колея, мм	не более 2800
Размер колес	320/90R46
Средняя рабочая скорость, км/ч	10
Система независимого дозирования.	
Сошник с диском и форсункой;	
Диск с форсункой.	
Глубина забор рабочего раствора при самозагрузке, м, не более	3
Независимые системы наполнения емкости, промывки и дифференцированной подачи КАС	
Насос мембранно-поршневой:	
максимальная производительность, л/мин	185
максимальное давление, МПа	20
Технологические параметры:	
Ширина междурядья, см	70/45
Норма внесения, л/Га	50-250 или 100-300
Основные показатели надёжности:	
наработка на отказ, ч, не менее	1000
срок службы, лет, не менее	5



Культиватор-подкормщик «Магна» КП-10



Универсальность данного агрегата достигнута за счёт возможности варьирования расстановки рабочих органов под различные типы культур. Приобретая «МАГНА КП-10» в комплектации с 29 рабочими органами, под междурядье 35 см, Вы получаете возможность его использования под междурядье 50 см (21 рабочая секция) и 70 см (15 рабочих секций).

***ВАЖНО! При дооснащении культиватора дотационной системой, Вы получаете возможность внесения в почву безводного аммиака!**



Технические характеристики, габаритные размеры, стоимость:

Ширина захвата	м	10,3
Количество рабочих секций/междурядье	шт./мм	15/700 - 21/500 - 29/350
Количество опорных колёс	шт.	4
Диаметр прорезного диска	мм	480
Максимальная * глубина внесения	мм	180
Количество гидроцилиндров	шт.	6
Масса, не менее	кг	4400 (15 рабочих секций)
		4900 (21 рабочая секция)
		5600 (29 рабочих секций)
Габаритные размеры, Д*Ш*В, в транспортном положении	мм	4000*2500*2700



Варианты дооборудования почвообрабатывающей и посевной техники под внесение жидких минеральных удобрений.

Прицепная ёмкость V=5 м³ с регулируемой колеёй, с системой управления и дозирования.



Ширина колеи данной ёмкости регулируется, исходя из ширины междурядья агрегатируемой с ней техники, в зависимости от подкармливаемой культуры.

Прицепная ёмкость с трёхточечной навеской (грузоподъёмностью до 5 000 кг.) V=8 м³ (4+4) с системой управления и дозирования ЖУ и поворотным мостом.



Данная ёмкость может использоваться как с прицепными, так и навесными агрегатами (максимальное тяговое сопротивление 12 кН (12 000 кг)). Возможно внесение, как одного, так и двух видов жидких удобрений.

Прицепная ёмкость V=4 м³ + 2,1 м³ с системой управления и дозирования



Возможно внесение, как одного, так и двух видов жидких удобрений. Преимуществом данной модели является поворотный мост, который повышает маневренность.

Прицепная ёмкость с трёхточечной навеской (грузоподъёмностью до 5000 кг.) для транспортировки ЖУ V=2 м³. с системой управления и дозирования



Данная ёмкость может использоваться как с прицепными, так и с навесными агрегатами (максимальное тяговое сопротивление 8 кН (8 000 кг));



ДорАгроМаш

Однокамерный прицепной бункер «АРГО» для внесения гранулированных удобрений



«АРГО» представляет собой бункер для удобрений, предназначенный для насыщения почвенных горизонтов гранулированными удобрениями. Бункер системы «АРГО» изготовлен из нержавеющей стали, выходное отверстие имеет большой уклон, что позволяет использовать удобрения более низкого качества. При использовании «АРГО» возможно подключение к нему других машин для обработки почвы, таких как глубокорыхлитель «Труженик», культиватор «Орлик». Имеется уникальная возможность одновременного использования системы «АРГО» совместно с посевными комплексами.

Характеристики:

Объем: 3,5 м³

Количество дозирующих устройств: 1

Общий вес: 2 800 кг

Трёхточечная навеска кат.3, кат4.

ПРЕИМУЩЕСТВА:

- Увеличенный объём бункера позволяет сократить количество его наполнений
- Одновременное удобрение и обработка почвы
- Улучшение доступа питательных веществ к корням сельскохозяйственных культур
- Устранение дефицита питательных веществ в почве и поддержание их баланса
- Подача удобрений в более глубокие почвенные профили. Постоянное питание в процессе вегетации
- Возможность удобного и оперативного выбора глубины внесения удобрений в соответствии с потребностями
- Обеспечение доступа корневых систем к питательным веществам позволяет повысить жизнеспособность сельскохозяйственных культур
- Обогащение почвы питательными веществами положительно влияет на структуру корневой системы
- Применяемые удобрения эффективнее усваиваются многими культурами, а, следовательно, и эффективнее используются
- Насыщение удобрениями способствует усилению корневой системы сельскохозяйственных культур, улучшая при этом доступ влаги, что помогает культурам выживать в периоды с недостаточным количеством осадков

ТНУ-5 «Купрей» универсальная тележка с трёхточечной навеской

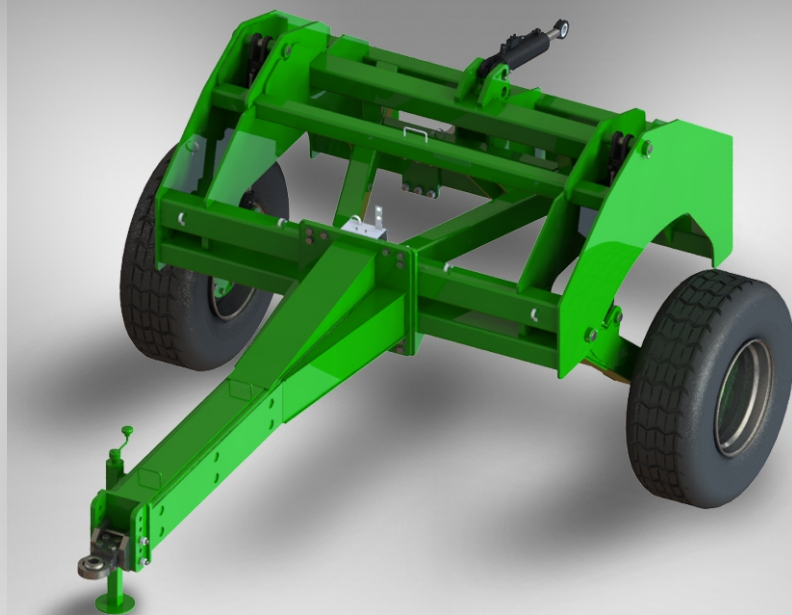
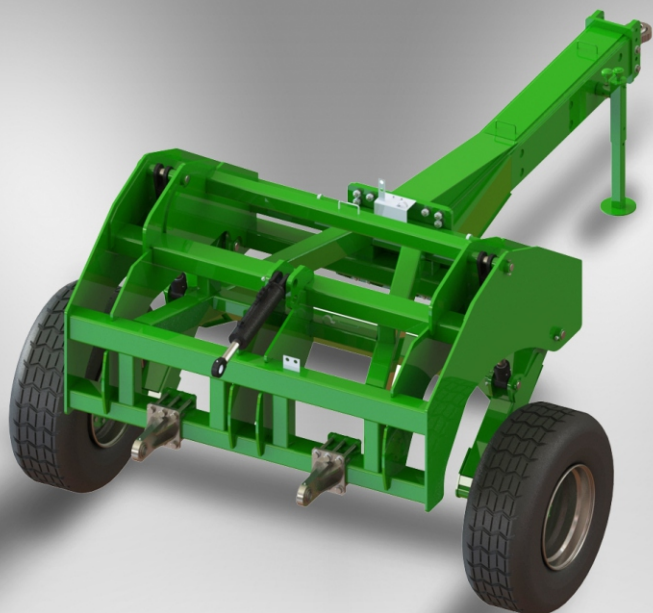

Предназначена для агрегатирования с навесной сельскохозяйственной техникой (глубокорыхлители, плуги и т.д.) на тракторах, не имеющих трехточечной сцепки. Тележка оснащена регулируемыми по ширине сцепными кронштейнами, играющими роль двух нижних точек сцепки трактора. В качестве третьей верхней точки выступает регулируемый по длине талреп.

Поднятие и опускание установленного навесного агрегата производится гидроцилиндрами. Для исключения самопроизвольного опускания навесного агрегата в процессе транспортировки и в работе на гидроцилиндрах установлены гидрозамки. Во избежание резких ударов при поднятии и опускании навесного агрегата и для регулирования скорости поднятия/опускания навески в гидравлической системе, установлен регулируемый дроссель. Рукава высокого давления оснащены стандартными быстроразъемными соединениями.

Специальная конструкция способствует равномерному распределению нагрузки, возникающей в процессе работы, между осью тележки и сцепным устройством трактора. При рыхлении почвы глубокорыхлителем или плугом (оборотные, полуоборотные) нагрузка, возникающая в процессе врезания рабочего органа в земляной пласт, передается через тяговую раму и ось колес на сцепное устройство трактора, увеличивая его вес и исключая тем самым пробуксовку задних колес. Удлиненное, по сравнению с аналогичными тележками зарубежного производства, дышло исключает перевешивание трактора навесным агрегатом в процессе транспортировки.

Грузоподъемность: 5 500 кг

Тележки для транспортировки жаток



Все тележки серии Д60 изготавливаются из высокопрочной стали Strenx®, что гарантирует повышенную прочность, безопасность и надёжность.

Специальная конструкция полуосей обеспечивает тележке высокий клиренс. Тележки спроектированы для движения со скоростью до 40км/ч. Тележки серии Д60 подходят ко всем типам жаток (кукурузным, соевым, подсолнечниковым и зерновым) от 8,32 до 12,90 м., они могут быть окрашены в любой цвет, который подходит к цвету вашего комбайна.

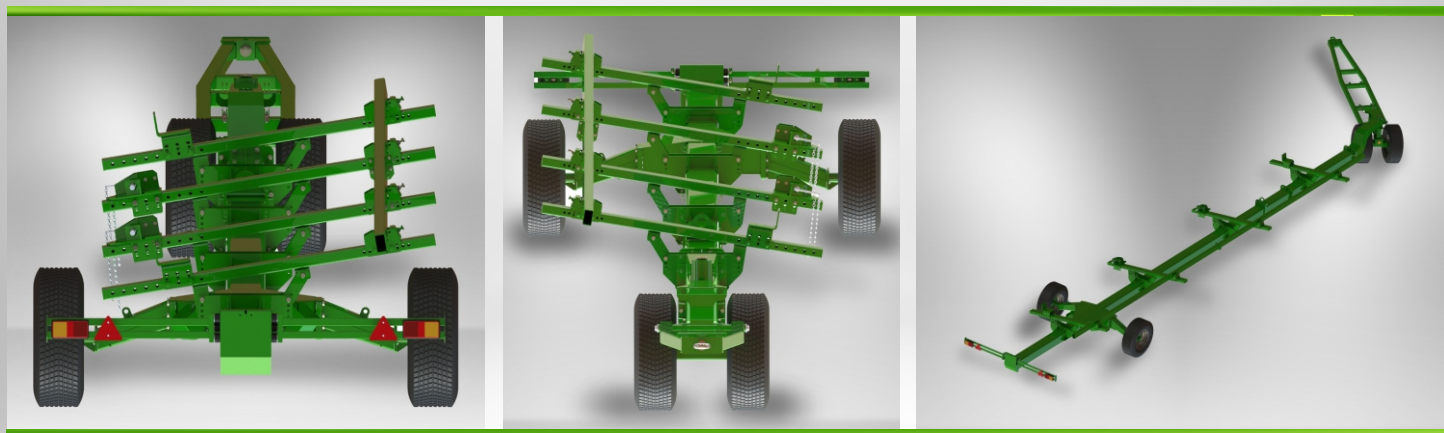

Модель	Количество осей	Общая длина мм	Масса КГ	Максимальная перевозимая длина мм.	Грузоподъёмность кг. при скорости 25 км/ч
Д60/1	2	12795	1680	8320	3370
Д60/2	2	14320	1680	9850	4355
Д60/3	2	15795	1880	4350	4350
Д60/4	2	16875	2000	12900	4850
Д60/5	2	16875	2170	12900	4950

Тележки для транспортировки жаток



- Каждая тележка оснащена универсальными и надёжными суппортами, которые подходят для транспортировки различных типов жаток. Регулировка суппортов производится вручную.
- Конструкция тележки позволяет легко загружать и сгружать жатки не создавая помех для колёс комбайна.
- Безопасное расположение панели задних фонарей позволяет избежать её повреждения.
- Использовании системы балансира позволяет плавно двигаться по неровным дорогам. А так же обеспечить более высокую грузоподъемность и оптимальное распределение веса.
- Возможно оснащение сигнальными огнями задней части тележек, для безопасности передвижения по дорогам общего пользования в темное время суток.





Системный носитель «ГЕРКУЛЕС»

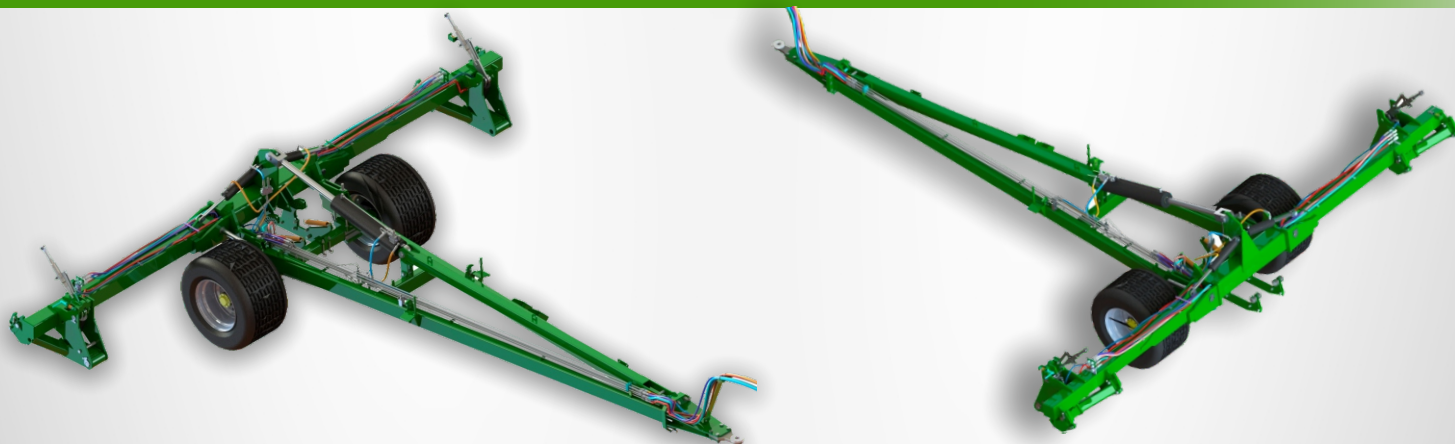

Системный носитель «Геркулес» даёт уникальную возможность применения нескольких агрегатов на одном шасси. Системный носитель представляет собой универсальное средство для образования широкозахватных агрегатов с использованием различных навесных орудий. «Геркулес» идеально подходит для крупных хозяйств, стремящихся к повышению производительности и сокращению эксплуатационных расходов:

Системный носитель оснащен двумя гидравлическими кронштейнами с трехточечными навесками, на которые в зависимости от необходимости могут навешиваться компактные дисковые бороны «Прометей», «Десница» или «Голиаф», глубокорыхлители «Труженик» или «Corsar».

Широкая возможность применения системного носителя позволяет во много раз сэкономить затраты сельхозпроизводителей на покупке складываемых агрегатов. Плюс к этому, есть возможность отдельного применения рабочих секций без системного носителя с менее мощными тракторами.

- Благодаря двум кронштейнам с трехточечной навеской и независимо установленным рабочим секциям обеспечивается великолепное копирование рельефа почвы, а также, гарантирует равномерную глубину обработки и уменьшение затрат на топливо.
- Колёса системного носителя «Геркулес» расположены перед рабочими секциями, поэтому на обработанной почве не остается следов от колес.
- Передвижение системного носителя «Геркулес» по дорогам общего пользования абсолютно безопасно потому, что его транспортная ширина в комбинации с любым агрегатом не превышает 3-х метров.
- Требуется только наличие двух гидровыводов двойного действия
- Благодаря универсальной конструкции «Геркулес» возможно использовать с двумя агрегатами единой ширины захвата: 2,5 м., 4 м., 5 м. и 6 м.



Бульдозерные отвалы серии «Богатырь»



В основе бульдозерного отвала «Богатырь» находится усиленная рамная конструкция, которая и сделала наше изделие известным на территории России. Её конструкция обеспечивает надёжную эксплуатацию отвала, как при работе с силосом, так и при выемке грунта.

Бульдозерные отвалы серии «Богатырь» изготавливаются для тракторов марки: КИРОВЕЦ; BУHLER; John Deere; Case; Claas; New Holland.

Отвалы производятся в двух комплектациях:

1. С гидравлическим подъёмом, поворотом и наклоном относительно горизонта;
2. С механическим поворотом и гидравлическим подъёмом.

Ширина отвалов варьируется от 3,3 м до 4,9 м. Благодаря мощной конструкции, отвалы серии «Богатырь» идеально подходят как для очистки территорий от снега, так и для работы с силосом. Нож изготовлен из износостойкой стали выдерживающей сильный абразивный износ.

Установка на существующие крепёжные отверстия рамы трактора, без дополнительных сварочных и механических работ.

Возможна разработка и изготовление по техническому заданию заказчика.



Скрепер «Холмогор»



Выравнивание земли является первоочередной задачей сельхоз товаропроизводителя, так как это влечет за собой увеличение производительности, сбережение воды и уменьшения эрозии почвы.

Для решения этих задач, компания «ДорАгроМаш», предлагает срезчик-планировщик почвы-«Холмогор» предназначенный для срезки, транспортировки и отсыпки грунта с образованием спланированной рельефа поверхности.

При оснащении лазерной системой управления скрепер планирует поверхность земли под проектную плоскость с точностью ± 3 см.

Планировщик-срезчик состоит из тяговой рамы, сцепного устройства с трактором, ковша, подвижного отвала, гидроцилиндров для подъема и опускания ковша при регулировании глубины копания и заднего моста с опорными колесами .



Параметры	Показатель	Холмогор-3700	Холмогор-3000
Величина заглубления	Мм	200	200
Ширина резания	Мм	3700	3000
Рыхлители	Шт.	7	5
Гидроцилиндры	Шт.	3	3
РВД	Шт.	3	3
Стойка опорная	Шт.	1	1
Требуемая мощность не менее	л/с	150	120
Масса оборудования	Кг	3350	2750
Шины 445/65R22.5	Шт.	2	2
Полный срок службы, при условии соблюдения	год	5	5
Обслуживающий персонал	тракторист III кл.	1	1

Станок зоологический для фиксации и взвешивания КРС – «СЗФ-01»



Зоологический станок для фиксации и взвешивания КРС спроектирован и изготовлен специально для работы с мясными породами КРС, отличающихся от молочных КРС большой массой тела (до 1500 кг.) и агрессивным поведением. В своём проекте, мы обращали пристальное внимание на комфорт животных, а также операторов, которые управляют этим оборудованием. В результате этого мы обеспечили дополнительную безопасность, эффективность работы и более спокойный осмотр скота.

Габариты:

Внешние:	Внутренние:
Высота 2,2 м	Высота передней части (с воротами для фиксации шеи) 1,96 м
Длина 3,0 м	Высота задней части (у входа в станок) 1,83 м
Ширина 1,1 м	Длина рабочей зоны 2,44 м
Ширина в закрытом состоянии 0,23 м	Ширина в открытом состоянии 0,76 м

Комплектация :

- Грудной упор
- Створки для телят
- Гидравлические механизмы открытия/закрытия стен станка, шейных ворот, откидных бортов
- Фиксирующие шейные ворота
- Блок управления и отображения, считыватель (приём информации)
- 2 приемника Wi-fi, сервер с монитором и ПО (опционально)
- Дополнительные откидные панели на боковых стенках обеспечивают легкий доступ ко всем частям животного для клеймения, обработки копыт, доения, кесаревых сечений, взвешивания животного.



УЗЕЛ РАСТВОРНЫЙ АВТОМАТИЗИРОВАННЫЙ (УРА-40-02-В2 П2 Г2)



- Устройство растворное автоматическое предназначено для приготовления жидких форм минеральных удобрений, приготовление растворов СЗР, баковых смесей с КАС и ЖКУ, растворение твердых минеральных удобрений карбамида, селитры, суперфосфата и других. Дозация компонентов происходит автоматически из «еврокубов» согласно заданному рецепту агронома. Растворение компонентов происходит в 2 этапа предварительное в премиксере и миксере и основное в емкостях из химостойкого полимерного материала или ёмкостей выполненных из нержавеющей стали при помощи гидравлического и механического перемешивания. Отличительной особенностью данных емкостей является особая конструкция дна, обеспечивающая полную выгрузку содержимого.
- Приготовление раствора и его отгрузка могут происходить одновременно так как в одной емкости происходит приготовление раствора, а из другой в это время производится отгрузка готового раствора. Это достигается тем что емкости связаны между собой только общей подачей воды, а рабочие технологические контуры не пересекаются. Время каждого технологического цикла приготовления готового раствора и отгрузки занимает не более 10 минут. Данное новое техническое и технологическое решение имеет несколько патентов на изобретение. Благодаря данной технологии и автоматизации на данной установке работает один человек, а раствор будет готов по окончании заправки воды.
- В нашем комплексе мы используем проверенные качественные комплектующие как мировых, так и отечественных производителей оборудования. Высокоточные расходомеры, промышленная автоматика управления, автоматическая запорная арматура, мощный миксер и премиксер позволяют быстро приготовить качественные растворы в нужном количестве воды и в точно выверенных соотношениях.
- Автоматическая система управления имеет «дружественный интерфейс» благодаря этому он прост в обучении и работе с ним.





УЗЕЛ РАСТВОРНЫЙ АВТОМАТИЗИРОВАННЫЙ (УРА-40-02-В2 П2 Г2)



- Минимальная производительность 48 м³/час готового раствора;
- Энергопотребление - не более 35 кВт/ч;
- Устройство имеет защиту от повышенного или пониженного напряжения, пропадания напряжения, асимметрии напряжения (перекоса фаз), контроля порядка чередования фаз;
- Автоматическое управление по расходу (объему), весу, времени, температуре;
- Работа по рецептам в автоматическом режиме заданными агрономом;
- Защита доступа к определенным функциям устройства, каждый сотрудник предприятия имеет свой персональный пароль;

Журнал событий - неисправности устройства, приготовление и выдача растворов. Данные автоматически сохраняются как в памяти сенсорной панели, так и на запоминающем устройстве USB флэш-накопителе. Данные сохраняются в виде таблицы - с ними можно работать на компьютере при помощи любого табличного редактора типа Microsoft Excel,

- OpenOffice Calc, LibreOffice Calc и др.;
- Контроль работы насосов с отображением значений на панели - заданная частота, выходная частота, потребляемый ток, выходное напряжение.
- Возможность дистанционного контроля-управления установкой. Работа с данными и включения системы в сеть предприятия как по интерфейсу Ethernet, так и по беспроводному Wi-Fi, контроль при помощи смартфона, персонального или планшетного компьютера.
- Автоматическое списание используемых компонентов в программе 1С предприятия.

- Ёмкости с коническим дном объёмом 12 м³ - 2 штуки;
- Премиксер объёмом 150 литров - 2 штуки;
- Миксер объёмом 100 литров - 2 штуки;
- Моноблочные центробежные насосы из нержавеющей стали - 8 штук;
- Нержавеющая запорная арматура - 53 штуки;
- Комплект устройства для установки «еврокубов» с системой дозирования и взвешивания;
- Система управления - электрический шкаф с сенсорной панелью 15", Wi-Fi антенна, комплект датчиков и расходомеров.





УЗЕЛ РАСТВОРНЫЙ АВТОМАТИЗИРОВАННЫЙ МОБИЛЬНЫЙ (УРАМ)



УРАМ предназначено для приготовления растворов СЗР, жидких форм минеральных удобрений и жидких комплексных удобрений (жидкие и сухие компоненты). Дозация компонентов осуществляется как при стационарном, так и транспортном использовании устройства (на кузове или платформе ТС во время его движения). Приготовление раствора может происходить как при движении УРАМ, так и во время остановки.

УРАМ является блочным устройством. В его основе находится усиленный сварной блок (рама), который обеспечивает надёжное крепление к платформе и фиксацию устанавливаемых на него элементов, а также полный слив растворов из ёмкостей.

- **Возможна установка на полуприцепы, тракторные прицепы, тралы**

Управление устройством осуществляется при помощи кнопок «Пуск» и «Стоп» на панели управления, а также с мобильного телефона или планшета. Перед началом работы оператор включает генератор (он может быть гидравлическим или бензиновым), шкаф управления и открывает предохранительные запорные краны. Время ввода комплекса в рабочий режим составляет не более 2 минут. Благодаря разработанной специалистами нашей компании технологии и автоматизации, мобильным устройством управляет один человек.

Все приготавливаемые растворы делаются согласно заданной рецептуре.

Приготавливаемый раствор будет готов по окончании заправки воды в ёмкость, т.к. одновременно осуществляется автоматическая подача воды, реагентов из ёмкостей «магазина» и перемешивание компонентов. По завершению рабочего цикла и выдачи готового продукта отправляется смс на заданные номера ответственных лиц с сообщением о времени и количестве выданного готового продукта. Конструкция комплексов простая и надёжная. Все приготовленные растворы точно соответствуют заданным рецептам.





УЗЕЛ РАСТВОРНЫЙ АВТОМАТИЗИРОВАННЫЙ МОБИЛЬНЫЙ (УРАМ)



- Время ввода комплекса в рабочий режим составляет не более 2 минут.
- Мобильный растворный комплекс состоит из единой системы, в которую входят: насосы, трубопроводы, пневмокраны, клапаны, фильтры и щит управления. Данное конструктивное решение упрощает монтажные и пусконаладочные работы, а также сервисное обслуживание.
- Питание автоматического мобильного растворного комплекса происходит от генератора который может быть гидравлическим, бензиновым, дизельным, либо от стационарной сети 380 В.
- Управлять работой комплекса и получать все необходимые данные о его работе возможно с телефона или планшета через интернет из любого удобного места. Помимо этого, дистанционно возможно производить диагностику неисправностей установки. Система управления может хранить все данные работы установки за 10 лет.
- Подача воды происходит из трёх накопительных ёмкостей общим объёмом 24м³ Необходимое количество отгружаемого раствора регулируется согласно вводимых на сенсорной панели (планшете или телефоне) данных.
- По завершению рабочего цикла, после выдачи готового продукта система отправляет СМС на заданные номера ответственных лиц, с сообщением о времени и количестве выданного готового продукта.
- Возможна установка на полуприцепы, тракторные прицепы, тралы





УЗЕЛ РАСТВОРНЫЙ АВТОМАТИЗИРОВАННЫЙ МОБИЛЬНЫЙ (УРАМ) С РУЧНЫМ УПРАВЛЕНИЕМ

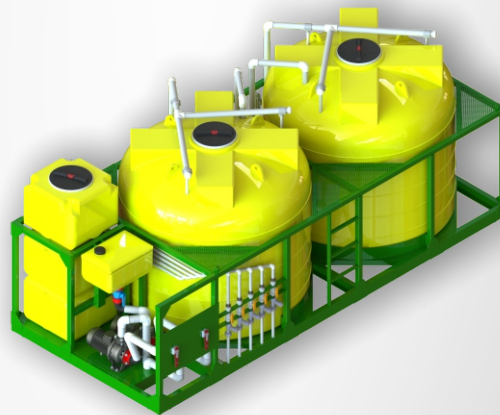
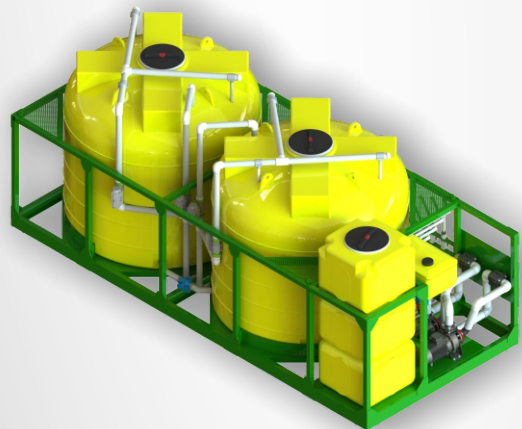

Растворный узел (УРАМ) предназначен для приготовления растворов СЗР, жидких форм минеральных удобрений и жидких комплексных удобрений (из жидких и сухих компонентов). Дозация компонентов осуществляется при стационарном использовании устройства (на кузове или платформе ТС при полной его остановке). Перемешивание раствора возможно производить во время стоянки или движения ТС.

УРАМ является блочным устройством. В его основе находится усиленный сварной блок (рама), который обеспечивает надёжное крепление и фиксацию устанавливаемых на него элементов, а также полный слив растворов.

Окончательная комплектация формируется согласно задания заказчика***

В состав УРАМ входят:

- Рамная конструкция с лестницами и смотровыми площадками;
- Цилиндрическая ёмкость для приготовления и транспортировки растворов объёмом от 4 до 8 м³, в количестве от 1 до 3 шт.;
- Ёмкость для чистой воды объёмом от 0,5 до 2,5 м³;
- Премиксер для предварительного смешивания жидких компонентов с водой, пластиковый с системой промывки канистр объёмом 35 литров или нержавеющей с растаривателем и системой промывки канистр объёмом до 0,15 м³ выполненных из нержавеющей стали);
- Премиксер объёмом 0,5 м³ (выполнен из полимерных материалов) для предварительного смешивания сухих компонентов с водой, в зависимости от конструкции премиксер может оснащаться системой механического перемешивания;
- Комплект арматуры с фильтрами и шариковыми уровнемерами (в количестве от 2 до 4 шт. в зависимости от комплектации);
- Мотопомпа химостойкая (дизельная или бензиновая);
- Система выгрузки раствора при помощи быстроразъёмного соединения кулачкового типа «камлок» (camlock) или «журавль»



ДорАгроМаш

Общество с ограниченной ответственностью «ДорАгроМаш»

Россия г. Орёл, Кромское шоссе, д. 3, литера С1

Тел: 8 800 22298 48, 8 (4862) 44 73 93

E-mail: sales@doragromash.ru, info@doragromash.ru

www.doragromash.ru